

Schussfadenspeicher & Zubehör



ROJ

Unser Weg zum perfekten Gewebe

**Wir sind führend in der Entwicklung von Schussfadenspeichern
für die Textilindustrie und blicken auf über 60 Jahre Erfahrung in
Schussfadeneintragslösungen zurück.**

**Mit unseren Schussfadeneintragssystemen heben Sie Ihre
Fertigungsprozesse auf ein beispielloses Maß an Effizienz und Genauigkeit.
Da wir bei der Entwicklung stets auf hochwertige Materialien und
Präzisionstechnik setzen, können Sie sich auf eine nahtlose, überragende
Leistungsfähigkeit verlassen.**

Unsere Abteilung für Webtechnik, bestehend aus Vandewiele Sweden AB, ROJ S.r.l. Italy und Vandewiele (China) Textile Machinery Co. Ltd, entwickelt, produziert und vermarktet unsere Markenanlagen für die Textilindustrie rund um den Globus.

Wir haben uns auf die Bereitstellung von kundenspezifischen Lösungen spezialisiert und bedienen uns dafür unseres weitreichenden Händler- und Vertriebsnetzes, mit dem wir unsere Kunden in aller Welt unterstützen.

Willkommen bei unserem digitalen Tool **iroonline.com**

Über unsere E-Commerce-Plattform bestellen
Sie mühelos das marktweit beste Sortiment
an Textilizubehör, mit dem
Sie Ihren Arbeitsalltag
erleichtern und Ihr Business
verbessern können.



Mit der bewährten Konstruktion, kombiniert mit neuen Möglichkeiten für einen modularen Aufbau des Schussfadenspeichers, können Nutzer von Schussfadenspeichern sicher sein, dass wir für die Zukunft bestens gerüstet sind und den Markt entsprechend unterstützen.

Da sich die Generation X4 mit unseren zuverlässigen, bereits auf dem Markt verfügbaren und auf Greifer-/Projektilwebmaschinen installierten Netzteilen bzw. Schnittstellenboxen verbinden lässt, können unsere Kunden problemlos auf die Generation X4 umsteigen.

Chrono X4



Luna X4

- Spulenkörperdurchmesser 110 mm
- Gleiche technische Leistung wie Chrono X4
- Kompaktes Design, ideal für Installationen mit mehreren Farben
- Kann mit Chrono X4 oder früheren Schussfadenspeichern der Generation X2/X3 kombiniert werden, da das gleiche Netzteil verwendet wird.

STANDARD



Die Funktion TED ist ein integriertes Display, auf dem Sie den gewünschten Spannungswert für die Gewebeerstellung einstellen können. Auf dem mühelos ablesbaren Display werden auch Alarme wie z. B. Garnbruch angezeigt.

Alle Einstellungen werden mithilfe des gelben Reglers vorn am Schussfadenspeicher vorgenommen.

Wichtigste Standard-Merkmale

- Vollautomatische, „intelligente“ Geschwindigkeitssteuerung
- CAN-Kommunikationssystem
- Kraftvoller Permanentmagnetmotor
- Äußerst niedriger Stromverbrauch
- Doppelte Garnlagensensoren
- Integrierte Fadenbruchsensoren

OPTIONAL



ATC-W

Das integrierte Display ist zudem kompatibel mit unserer **ATC Active Tension Control** (Aktive Spannungsregelung), die für gleichbleibende Spannung während des gesamten Webvorgangs sorgt. Bewährte Konstruktion, kombiniert mit neuen Möglichkeiten für einen modularen Aufbau des Schussfadenspeichers.

OPTIONAL



S-Flex
Ausgleichs-
bremsung und
Ballonkontrolle

Hauptmerkmal der Konstruktion ist die Kombination der „Ballonkontrolle“ und der „Bremsfunktion“, konzipiert für eine Reihe typischer Garne und Anwendungen.

Ein optimierter Bremskonus gewährleistet eine Lösung mit exzellenten Leistungsdaten und einer weiter verbesserten Verschleißfestigkeit.

OPTIONAL



RTC
Schnelle
Spannungs-
regelung

Das schnell reagierende, programmierbare Schussfadenspannsystem erlaubt während des Greifens die Anpassung an verschiedene Spannungsniveaus, sodass für den kompletten Schussfadeneintrag die jeweils optimale Spannung erzielt wird.

Technische Daten

	LUNA X4	CHRONO X4
Max. Geschwindigkeit	2000 m/min	2000 m/min
Garnnummernbereich	120-1,5 Nm und 22-4000 dTex	120-0,8 Nm und 20-5000 dTex
Wickelrichtung	„S“ und „Z“	„S“ und „Z“
Garnseparierung	2,7 mm	4 mm
Sensorsysteme	Optisch oder mechanisch	Optisch oder mechanisch
Spulenkörperdurchmesser	110 mm	135 mm
Maße	Höhe: 190 mm Länge: 345 mm Breite: 150 mm	Höhe: 220 mm Länge: 420 mm Breite: 190 mm
Gewicht	6,2 kg	8,6 kg

XD X4 ist auf die bewährte Konstruktion der Generation X4 abgestimmt und erfüllt die Anforderungen, die sich durch die stetigen Garn-Neuentwicklungen ergeben.

Da die Weiterführung der XD-Schussfadenspeicher auf unserer jahrzehntelangen Erfahrung in der Garnzuführung basiert, sind unsere Kunden damit bestens gerüstet für die Herausforderungen, denen sie sich künftig stellen werden müssen.

XD X4

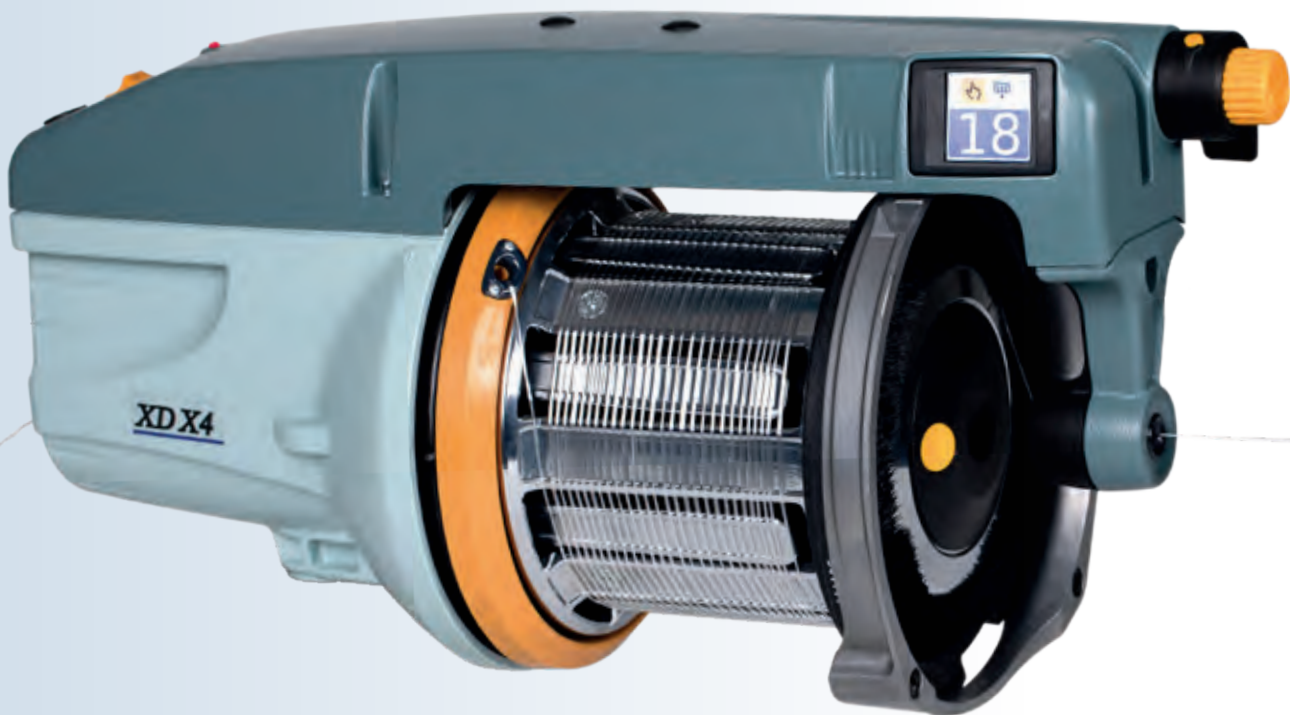

STANDARD



Die Funktion TED ist ein integriertes Display, auf dem Sie den gewünschten Spannungswert für die Gewebeherstellung einstellen können. Auf dem mühelos ablesbaren Display werden auch Alarme wie z. B. Garnbruch angezeigt.

Alle Einstellungen werden mithilfe des gelben Reglers vorn am Schussfadenspeicher vorgenommen.

OPTIONAL

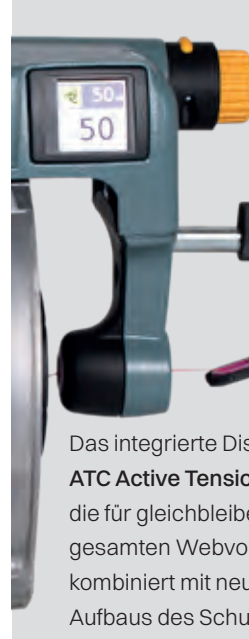

Das integrierte Display ist zudem kompatibel mit unserer **ATC Active Tension Control** (Aktive Spannungsregelung), die für gleichbleibende Spannung während des gesamten Webvorgangs sorgt. Bewährte Konstruktion, kombiniert mit neuen Möglichkeiten für einen modularen Aufbau des Schussfadenspeichers.



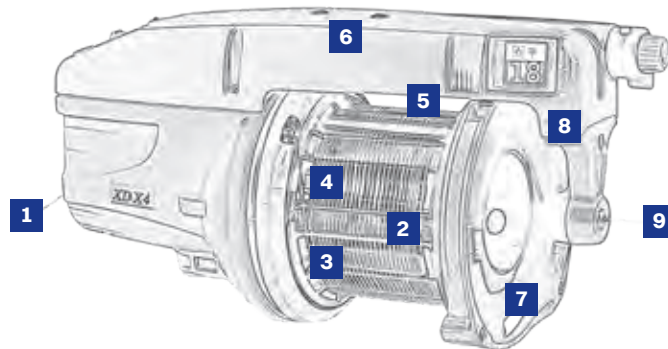

Technische Textilien

	1 Eingabe	2 Spulen- körper	3 Tammel- zylinder	4 Separier- ung	5 Sensor	6 Sonstiges	7 Bremsen/ Ballonkontrolle	8 Ausgabe- winkel	9 Ausgaben- zubehör
Monofilament Durchmesser 0,1 mm–0,7 mm	Rotierende Keramikscheibe + großer Ballonbrecher	Plasma- beschichtet, konkav	Plasma- beschichtet	Standard	Optisch	Freilauf	Bürstenring, steif, synthetisches „Z“	42°	Doppelte rotierende Keramikscheibe
Aluminiumdraht 0,05 mm–0,15 mm	Kompensations- bremse	Verchromt, konkav	Verchromt	Standard	Optisch	Abgedichteter Platinen- bereich	Bürstenring, medium, natürliches „Z“	42°	Doppelte rotierende Keramikscheibe
Aluminiumdraht 0,15 mm–0,4 mm	Rotierende Keramikscheibe	Verchromt, konkav	Verchromt	Standard	Optisch	Abgedichteter Platinen- bereich	Bürstenring, steif, synthetisches „Z“	42°	Doppelte rotierende Keramikscheibe
Aramidfaser 3 mm, flach	Kompensations- bremse	Verchromt, gewellte Oberfläche, konkav	Verchromt	XL	Optisch	Steifer Balg	Bürstenring, steif, synthetisches „Z“	55°	Uni-Brake
Roving, texturiert < 500 tex	Keine	Verchromt, Entspann- ungsrampe, konkav	Verchromt	XL	Optisch		Bürstenring, medium, natürliches „Z“	55°	Doppelte rotierende Keramikscheibe
Glasfaser- Parallelfilament	Keine	Verchromt, polierte Oberfläche, konkav	Verchromt	Standard	Optisch	Polierte Welle, polierte Ösen	Bürstenring, steif, synthetisch, langborstiges „Z“	30°	Doppelte rotierende Keramikscheibe
Glasfaser-Twist- Filament	Kompensations- bremse	Verchromt, konkav	Verchromt	Standard	Optisch	Polierte Ösen	Bürstenring, steif, synthetisch, langborstiges „Z“	30°	Doppelte rotierende Keramikscheibe
Karbonfaser (nicht flach)	Kompensations- bremse	Verchromt, Entspann- ungsrampe, konkav	Verchromt	Standard	Optisch	Abgedichteter Platinen- bereich	Bürstenring, steif, synthetisches „Z“	30°	Uni-Brake

OPTIONAL

**RTC
Schnelle
Spannungs-
regelung**

CAN

Das schnell reagierende, programmierbare Schussfadenspannsystem erlaubt während des Greifens die Anpassung an verschiedene Spannungsniveaus, sodass für den kompletten Schussfadeneintrag die jeweils optimale Spannung erzielt wird.

Technische Daten

XD X4

Max. Geschwindigkeit	2000 m/min
Garnnummernbereich	120–0,5 Nm und 22–10000 dTex
Wickelrichtung	„S“ und „Z“
Garnseparierung	6 mm
Sensorsysteme	Optisch oder mechanisch
Spulenkörperdurchmesser	135 mm
Maße	Höhe: 220 mm Länge: 420 mm Breite: 190 mm
Gewicht	8,6 kg

Der Schussfadenspeicher der Wahl für hochanspruchsvolle Anwendungen wie z. B. flaches Polypropylen-Band, Roving-Material und andere sehr staubige Materialien auf Projekttil- und Greiferwebmaschinen, wie sie heute für die Produktion von technischen Geweben, Bodenbelägen und Taschen eingesetzt werden.

HD X3

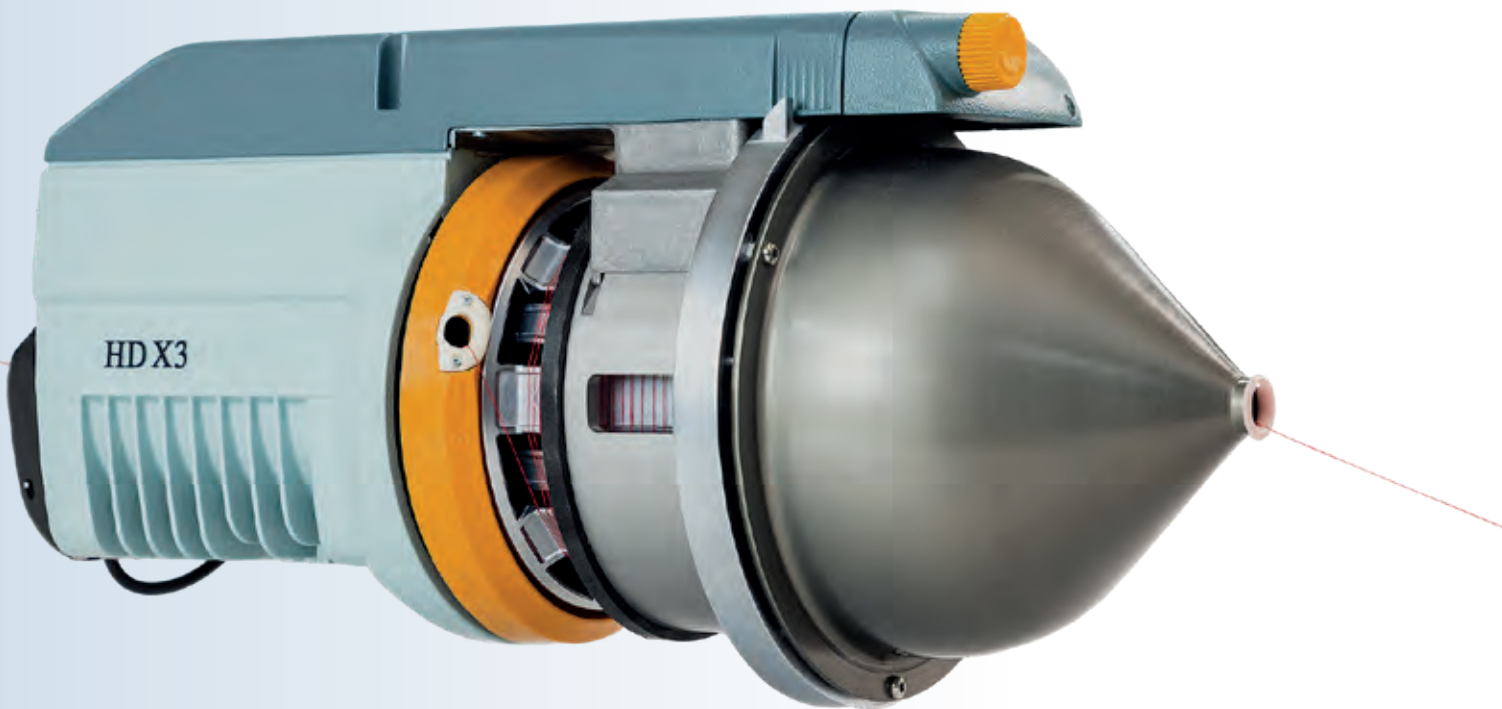

Ballonkontrolle

Schnelle Freigabe und einstellbare Position für den Ballonkontrolltrichter.

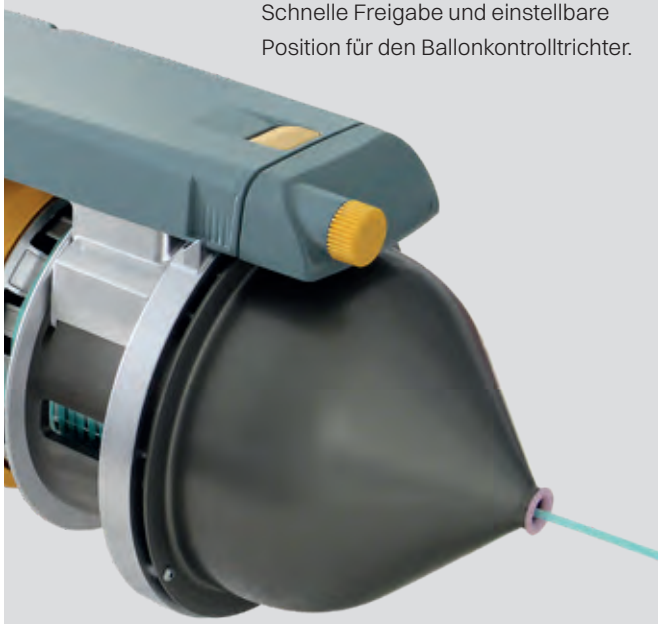

Garneingabe

Eingabeöse verschraubt und eine robustere Konstruktion.



Dieser Schussfadenspeichertyp ist für anspruchsvolle Anwendungen mit Schussgarn aus dickem Monofilament, dickem Filament oder Jute vorgesehen, bei dem es auf die Abwickelgeschwindigkeit ankommt.

Der Schussfadenspeicher wird häufig auf Greiferwebmaschinen für die Herstellung von Bodenbelägen und Maschinen für breite Papierschnur verwendet.

XD X3 plus

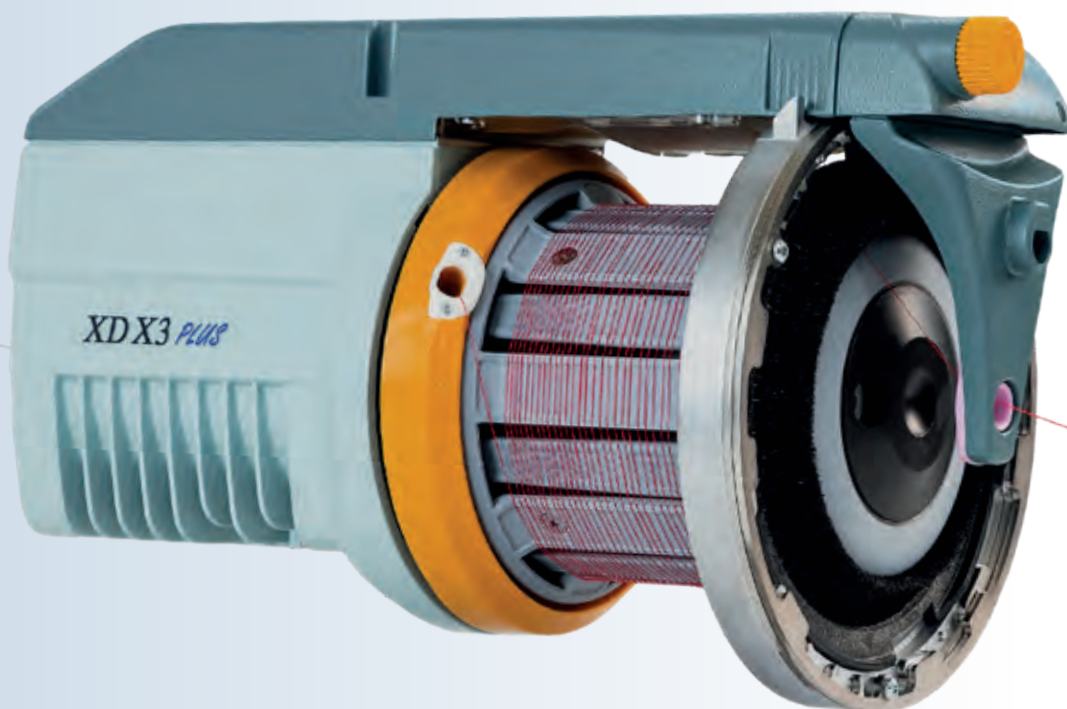

Maßgeschneiderte Lösungen für individuelle Anwendungen – Sie haben die Wahl.

- Monofilament 0,8–2,5 mm Durchmesser
- Jute
- Aramidfaser
- Karbonfaser
- Polyester
- Nylon
- Polypropylen
- Glasfaser

Netzteile mit zuverlässiger Transformatortechnik verfügbar in 4- oder 8-Farben-Ausführung.

Technische Daten

	HD X3	XD X3 PLUS
Max. Geschwindigkeit	1800 m/min	1800 m/min
Garnnummernbereich	120–0,8 Nm und 20–5000 dTex	120–0,8 Nm und 20–5000 dTex
Wickelrichtung	„S“ und „Z“	„S“ und „Z“
Garnseparierung	5 mm	5 mm
Fadendurchlauf	9 mm	9 mm
Sensorsysteme	Mechanisch	Optisch
Spulenkörperdurchmesser	135 mm	135 mm
Maße	Höhe: 190 mm Länge: 345 mm Breite: 150 mm	Höhe: 190 mm Länge: 345 mm Breite: 150 mm
Gewicht	14 kg	14 kg

Die Basis-Schussfadenspeicher sind für mittlere Geschwindigkeiten bei modernen Webmaschinen konzipiert, können aber auch als Ersatzteil für ältere Maschinen genutzt werden.

Alle unsere Schussfadenspeicher sind mit Permanentmagnetmotoren ausgerüstet, die durch eine hohe Leistung überzeugen und zugleich wenig Energie verbrauchen.

Stella G2 / Laser G2

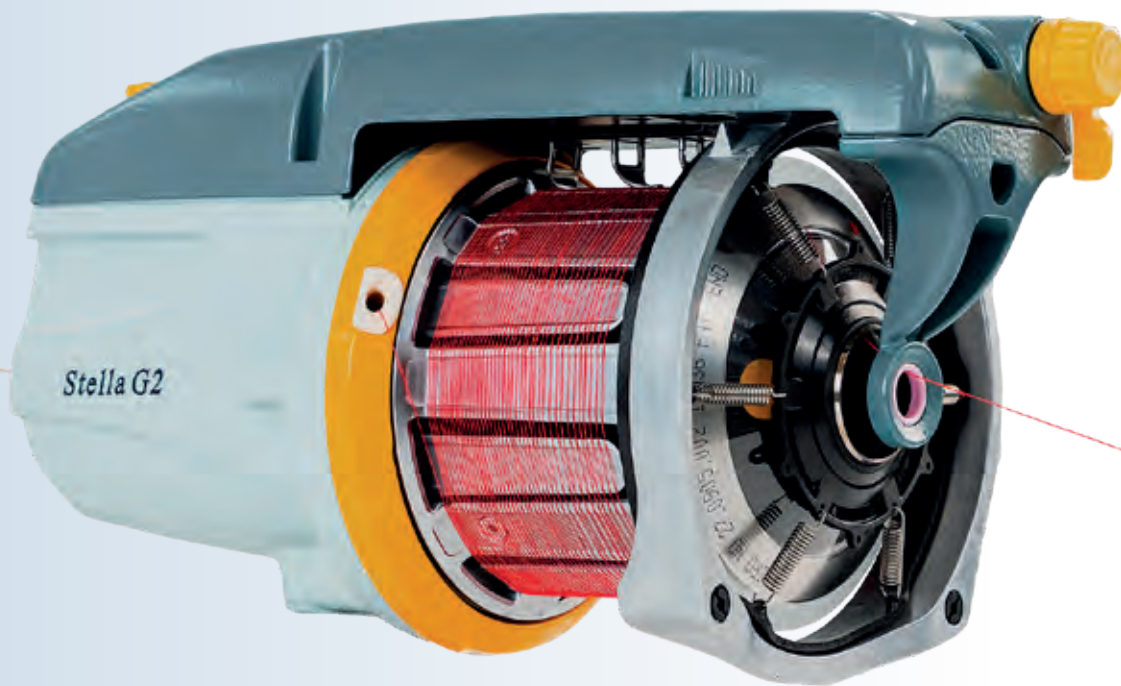

OPTIONAL



S-Flex
Ausgleichsbremung und Ballonkontrolle Ein optimierter Bremskonus gewährleistet eine Lösung mit exzellenten Leistungsdaten und einer weiter verbesserten Verschleißfestigkeit.
Für Stella G2/Laser G2.

OPTIONAL



Uni-Brake
Die Uni-Brake übertrifft alle vorhandenen Modelle an traditionellen Blattbremsen. Sie überzeugt durch eine hohe Leistungsstärke und Langlebigkeit und ist zudem bedienfreundlich.
Für alle Basis-Schussfadenspeicher.

Die Hauptunterschiede liegen darin, dass Star G2 nur mit einem Bürstenring als Ballonkontrolle ausgerüstet werden kann, während Laser/Stella G2 außerdem für eine S-Flex kombinierte Ballonkontrolle und integrierte Spanneinheit ausgelegt ist.

Star G2

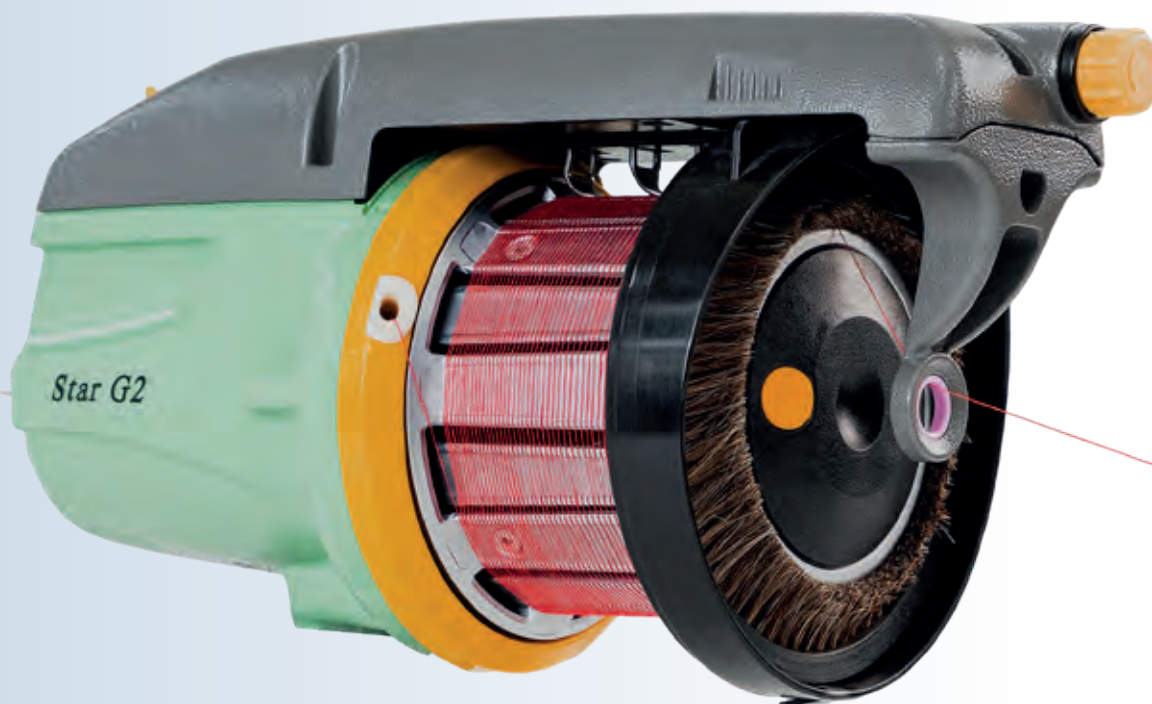

CAT Koaxiale Spanneinheit

Alle Basismodelle können mit CAT (Option) sowie mit Ein-/Ausgabebremsen aus dem Standardsortiment ausgerüstet werden.

Für alle Basis-Schussfadenspeicher.

Technische Daten

	STELLA G2 / LASER G2	STAR G2
Max. Geschwindigkeit	1500 m/min	1200 m/min
Garnnummernbereich	120-1,5 Nm und 6-4000 dTex	120-2 Nm und 20-3500 dTex
Wickelrichtung	„S“ und „Z“	„S“ und „Z“
Garnseparierung	2,7 mm	2,2 mm
Sensorsysteme	Mechanisch	Mechanisch
Spulenkörperdurchmesser	110 mm	110 mm
Maße	Höhe: 220 mm Länge: 305 mm Breite: 150 mm	Höhe: 190 mm Länge: 305 mm Breite: 150 mm
Gewicht	4,9 kg	4,7 kg

Sämtliche Basis-Schussfadenspeicher sind in Varianten verfügbar, die an das aktuelle Sortiment an Netzteilen angepasst sind, was einen eventuellen Austausch erleichtert.

Super-Elf S3 ist die Weiterentwicklung der ROJ-Schussfadenspeicher für Luft- und Wasserdüsen-Webmaschinen. Die Einführung der neuesten optischen Sensortechnologie, basierend auf dem Prinzip der „Signalreflexion“, gewährleistet selbst unter schwierigsten Arbeitsbedingungen eine hochpräzise Erkennung des Garns. Der Super-Elf S3 kann an jeder Luft- oder Wasserdüsen-Webmaschine mit CAN-Kommunikation montiert werden, mit Ausnahme der Luftdüsen-Webmaschinen von Picanol.

Super-Elf S3



Alle Super-Elf-Modelle passen zu den vorhandenen Netzteilen, wodurch auch die künftige Verfügbarkeit für die Kunden sichergestellt ist.

Technische Daten

	SUPER ELF S3	SUPER ELF G2
Max. Geschwindigkeit	2450 m/min	2000 m/min (2400 m/min bei Muster im Voraus)
Garnnummernbereich	6 Nm-7 den	6-20 dTex
Wickelrichtung	„S“ und „Z“	„S“ und „Z“
Garnseparierung	2,2 mm	2,2 mm
Sensorsysteme	Optisch	Optisch
Spulenkörperdurchmesser	110 mm	110 mm
Maße	Höhe: 170 mm Länge: 325 mm Breite: 130 mm	Höhe: 170 mm Länge: 325 mm Breite: 130 mm
Gewicht	9,5 kg	9,5 kg

Der überaus erfolgreiche Super Elf G2 vereint die neueste Technologie mit der bewährten Leistung und Kapazität der bekannten ROJ Super Elf-Schussfadenspeicher für Luft- und Wasserdüsen-Webmaschinen. Der Super Elf G2 ist sowohl für neue Webmaschinen als auch als Nachrüstooption für ältere Maschinen geeignet.

Super-Elf G2



ZUVERLÄSSIGE
KONSTRUKTION



OPTIONAL



Der Super-Elf HD+ wurde eigens für das Weben von PP/PE-Bändern und anderen dicken Garnen für technische Gewebe entwickelt, die auf Luft- und Wasserdüsen-Webmaschinen gefertigt werden.

Alle aktuellen Super-Elf-Modelle passen zu den vorhandenen Netzteilen, wodurch auch die künftige Verfügbarkeit für die Kunden sichergestellt ist.

Super Elf HD+



Technische Daten

SUPER ELF HD+

Max. Geschwindigkeit	2400 m/min
Garnnummernbereich	6-20 dTex
Wickelrichtung	„S“ („Z“ optional)
Garnseparierung	3,5 mm
Sensorsysteme	Optisch
Spulenkörperdurchmesser	110 mm
Maße	Höhe: 170 mm Länge: 325 mm Breite: 130 mm
Gewicht	9,5 kg



Der perfekte Stoff ist das Ergebnis der richtigen Kombination der verschiedenen Elemente des Webverfahrens. Eine wichtige Rolle spielt dabei die korrekte Einrichtung der Schussfadenspeicher bei einer Greiferwebmaschine.

Wir stellen Ihnen unser breit gefächertes Wissen, ergänzt mit Empfehlungen für verschiedene Webanwendungen, zur Verfügung, um Ihnen bei der Kreation des perfekten Gewebes behilflich zu sein.



Wolle

Qualität und Status gehören zu den Traditionen, auf die wir stolz sind und die wir mit Wollwebern gemeinsam haben.

Garntyp: **Wolle - Kammgarnwolle**

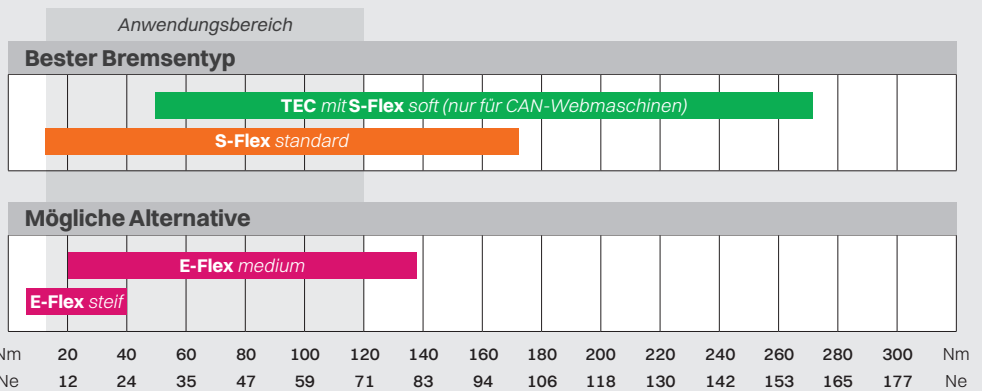

Hemdenstoff

Mit einem frischen, sauberen Hemd jeden Tag zeigt man seinen Style, seine Einstellung und Individualität. Und nach diesen Kriterien fordern wir uns auch bei der Innovation unserer Produkte heraus.

Garntyp: **Baumwolle - Spinnfasergarne**

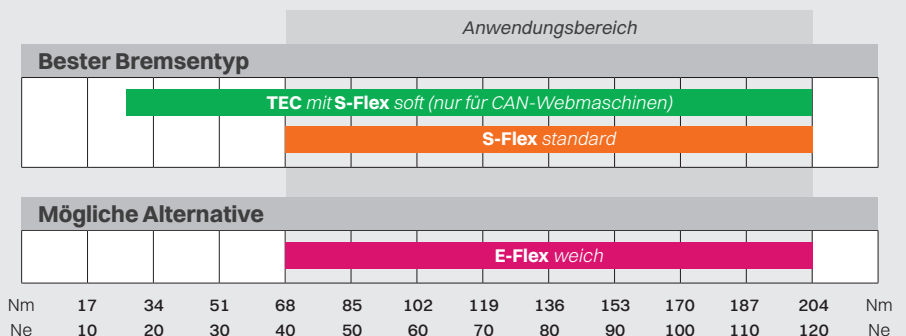



Möbel und Polster

Einzigartige Gewebe zur Raumgestaltung, die mithilfe flexibler Webtechnologie gefertigt werden.

Garntyp: **Chenille**

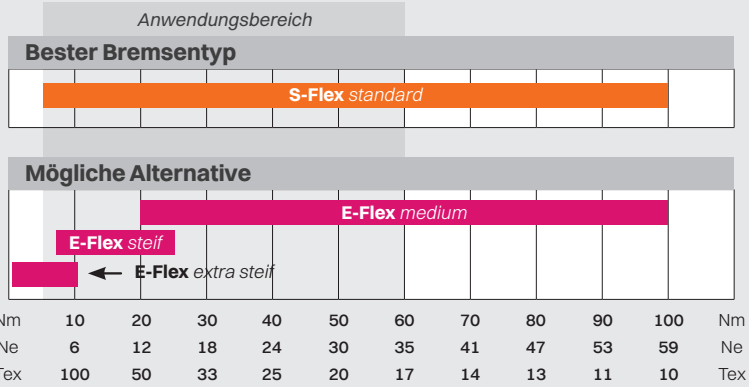

Garntyp: **Effektgarne (Noppen)**

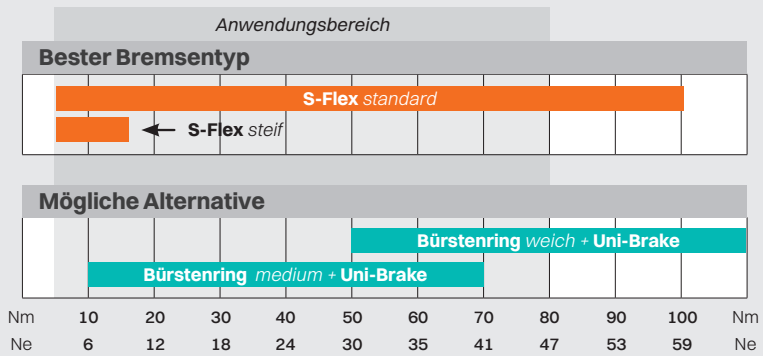

Denim

Genau wie Denim und Denimweber basieren unsere Speichersysteme auf Tradition und Moderne gleichermaßen. Damit bieten wir unseren Kunden einen langlebigen Wert.

Garntyp: **Baumwolle - Mix und Elastik**

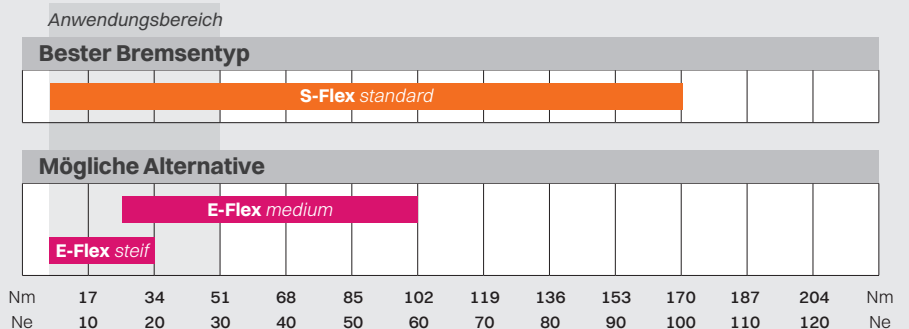



Seide, Filament und Effektgewebe

Liebe zum Detail, Kreativität und Engagement – das sind Eigenschaften, die wir mit den Designern von Effektgeweben und Zubehör teilen.

Garntyp: **Seide - High-Twist-Garne**

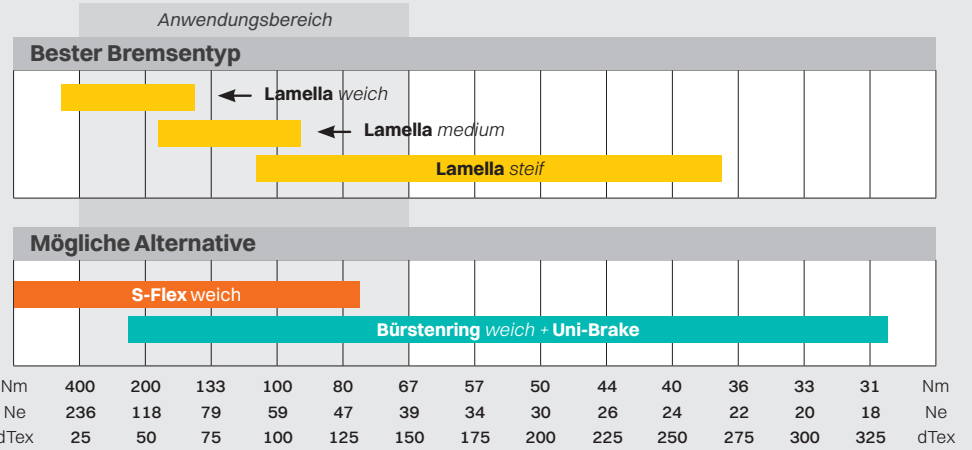

Garntyp: **Filamentgarne**

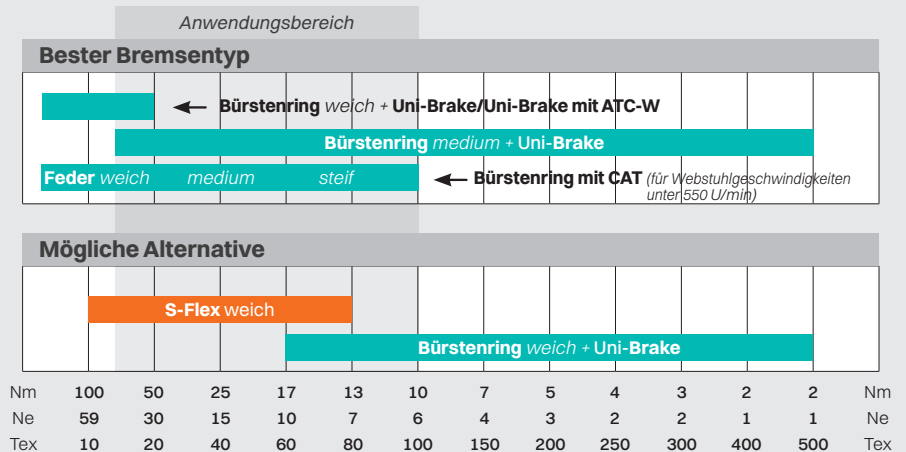

Knotensensor



ATC-W Aktive Spannungsregelung



ATC Uni-Brake



Gardinen

Fantasie ist ein Schlüsselement für die Kreation von Effektgeweben.

Garntyp: **Chenille**

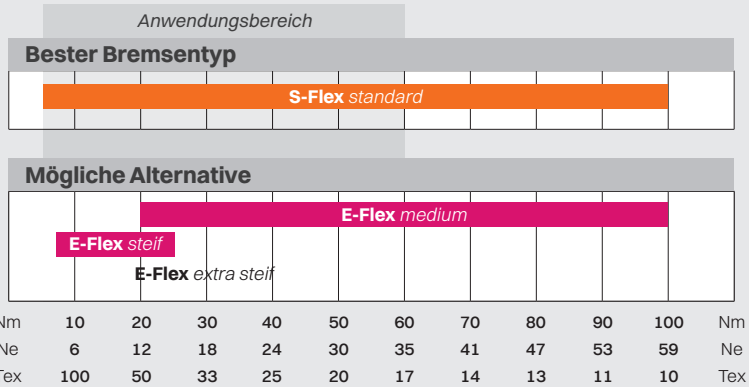

Garntyp: **Effektgarne (Noppen)**

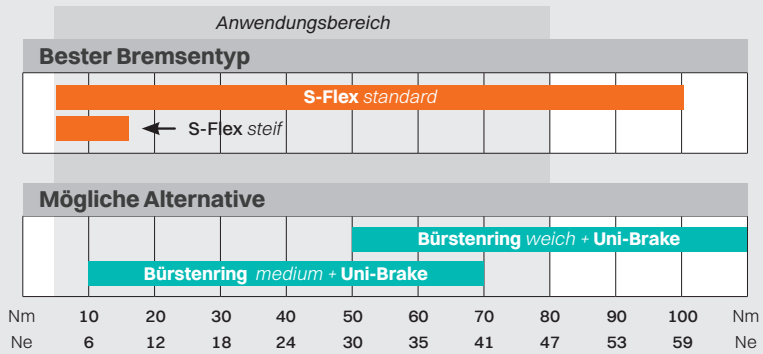

Garntyp: **Seide - High-Twist-Garne**

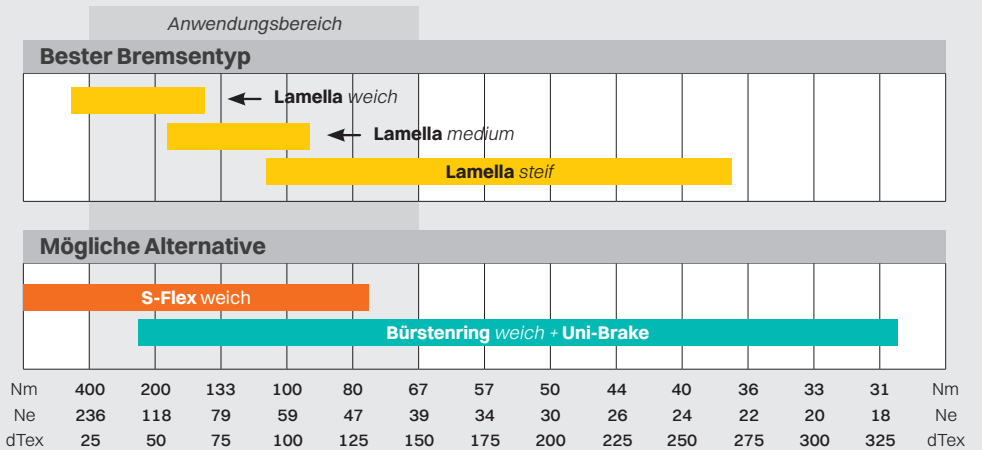



Tischtücher und Haushaltswäsche

Natürliche Fasern ganz einfach zu eleganten Tischtüchern verweben – das ist wahre Kunst.

Garntyp: **Steife Fasern – Leinen, Flachs, Jute**

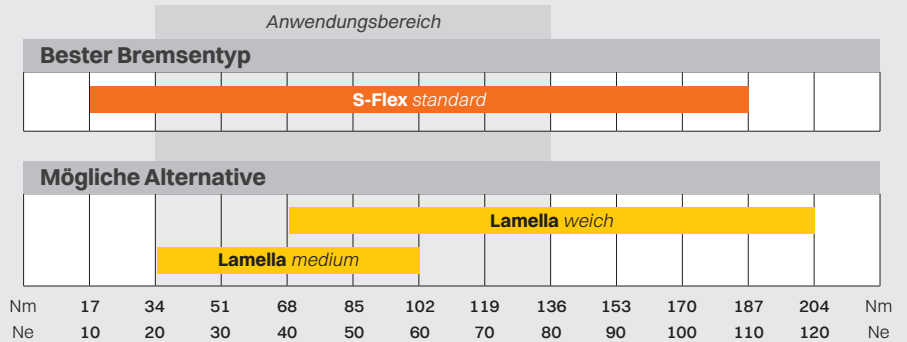

Bettwäsche und Handtücher

Für das persönliche Wohlfühl gewebt.

Garntyp: **Baumwolle – Spinnfasergarne**

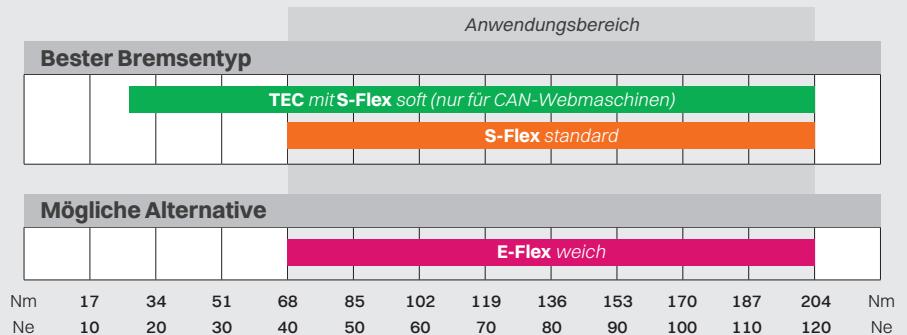



Automobilindustrie und technische Gewebe

Viele Garntypenvarianten stellen uns vor neue Herausforderungen – doch durch unseren umfassenden Erfahrungsschatz sind wir der ideale Partner für den Webprozess

Garntyp: Spinnfasergarne

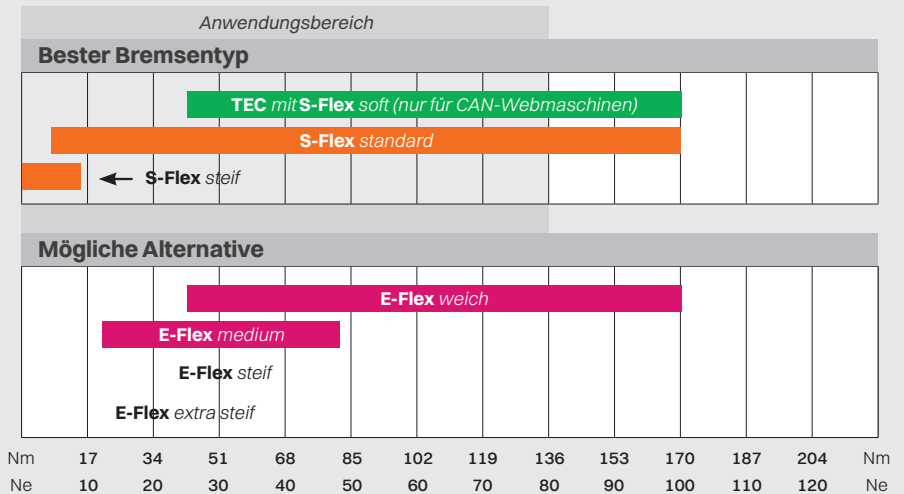

Garntyp: Filamentgarne

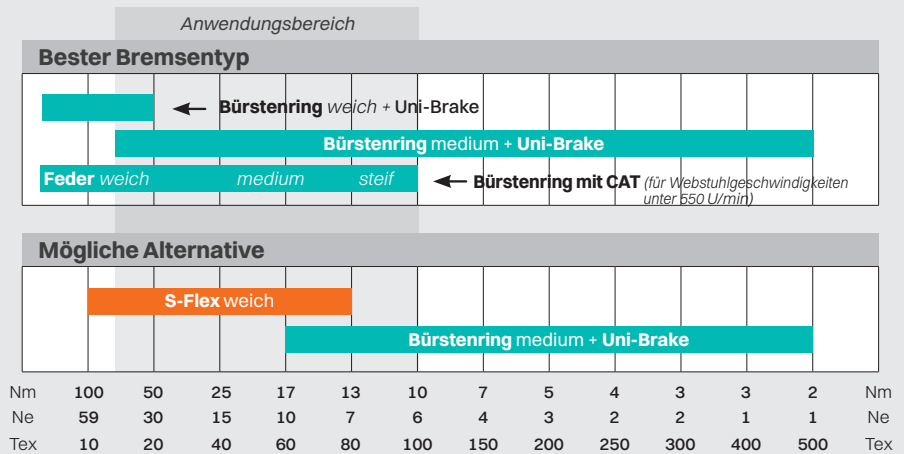

Unser komplettes Zubehörsortiment

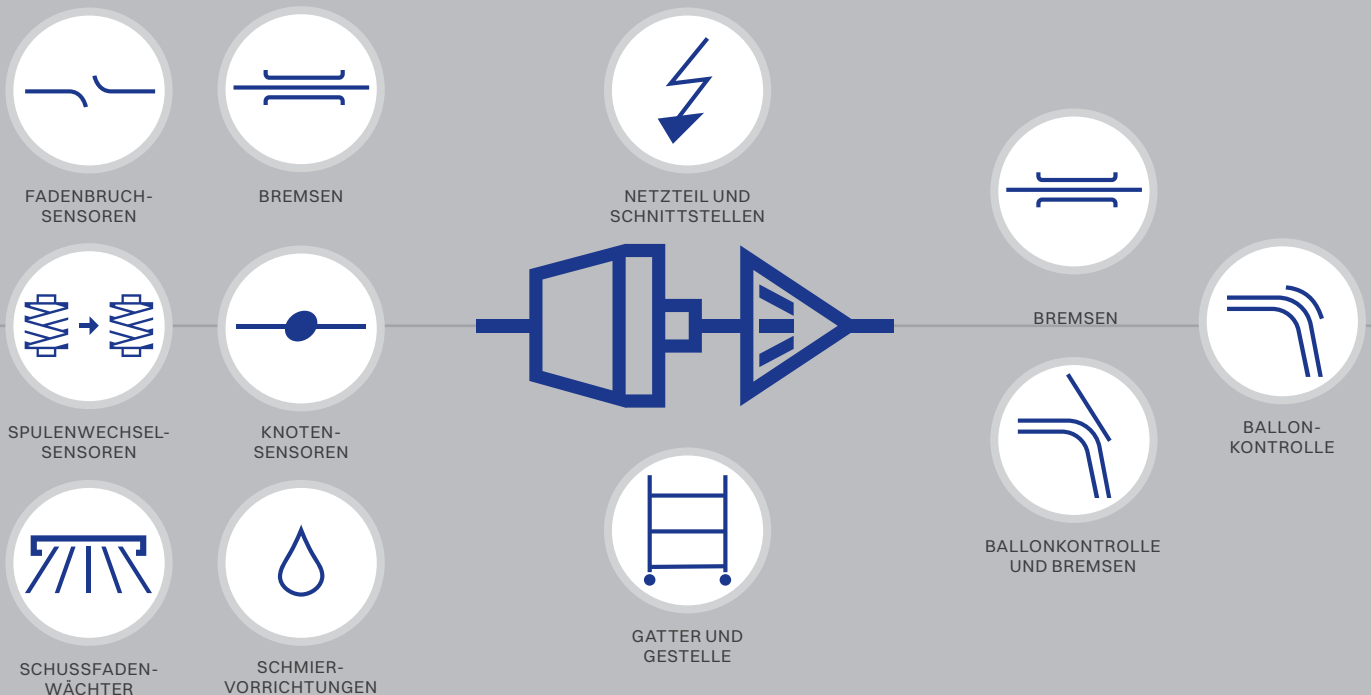

Unser umfangreiches Zubehörspektrum mit Werkzeugen optimiert die Vorspulleistung weiter und hebt zur Verbesserung der Webproduktqualität den Schussfadeneintrag auf Spitzenniveau.

Unser umfassendes Zubehörspektrum deckt nahtlos alles ab: Verbesserung von Spannung und Ballonkontrolle, Sensoren für das Auffinden von Knoten, Fadenbrüchen und zur Spulenumschaltung und beinhaltet ebenfalls Komponenten zum Schmieren von Garn.



Low Twist X3

Die Einheit Low Twist X3 ist im Prinzip eine Abwickelvorrichtung mit einem optischen Sensorsystem, das sicherstellt, dass die Drehung der Spule mit der Schussfadenzuführungsgeschwindigkeit des Webstuhls synchronisiert wird.

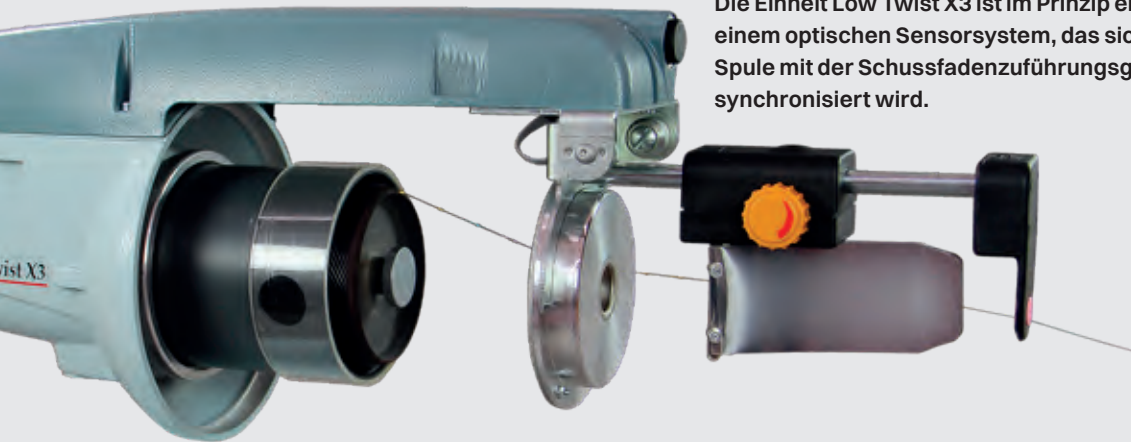

Diese Anwendung wurde vor allem zur Verbesserung des Webens von metallisiertem Polyestergera wie z. B. Lurex entwickelt. Sie reduziert die Verdrehung von Garnbändern beim Abwickeln von der Spule.

Die Low Twist X3 ist hinter einem Schussfadenspeicher zu installieren. In der neuen Ausführung der Einheit kann Low Twist X3 an die gleiche Spannungsversorgung wie die Schussfadenspeicher der X2/X3-Generation angeschlossen werden.

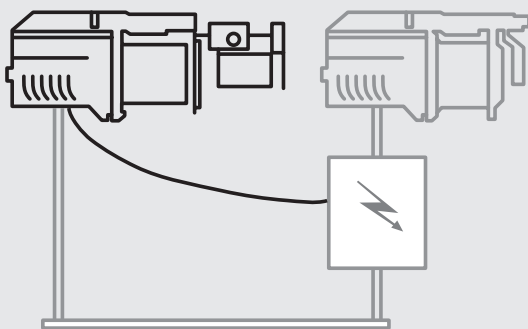

Max. Abwickelgeschwindigkeit	600 m/min
Max. Spulengewicht:	500 g
Geeigneter Spulendurchmesser, außen	55, 70, 79 oder 82 mm
Geeigneter Spulendurchmesser, innen	9 mm
Geeignete Spulenlänge, außen	65, 87 oder 96 mm
Anschluss an die X2/X3-Spannungsversorgung	Maximal zwei Einheiten Low Twist X3 als Ergänzung zu vorhandenen Schussfadenspeichern für jede Versorgung.



BALLONKONTROLLE UND BREMSEN



ATC-W  MAINTAIN

ATC-W Aktive Spannungsregelung

Die erforderliche Spannung lässt sich einfach einstellen und am integrierten Display überwachen. Nach der Ersteinstellung regelt sich das System selbst und sorgt für eine gleichmäßige Garnspannung während des Webprozesses.

VORTEILE

- Garne unterschiedlichster Qualität können dank einer kontrolliert stabilen Spannung für eine hohe Produktivität sorgen.
- Zwischen den Spulen entstehen keine unterschiedlichen Garnspannungen mehr, was zu hoher Stoffqualität führt.
- Weniger Produktionskosten und mehr Maschineneffizienz
- Einfache, intuitive Handhabung
- Robustes, energieeffizientes System für stabile Garnspannung

FUNKTIONSWEISE

Die ATC-Sensoreinheit misst die Garnspannung kontinuierlich und präzise und sendet ein Signal an die ATC-Bedieneinheit. Dies führt zu einer gleichbleibenden Stabilität der gewünschten Garnspannung.



RTC Schnelle Spannungsregelung

Das schnell reagierende, programmierbare Schussfadenspannsystem erlaubt während des Greifens die Anpassung an verschiedene Spannungsniveaus, sodass für den kompletten Schussfadeneintrag die jeweils optimale Spannung erzielt wird.

Die bedienfreundlichen Einstellungen lassen sich über das integrierte, leicht zugängliche Bedienfeld mühelos programmieren. Das System hat den großen Vorteil, dass es nur eine Einstellung für die Schussfadenspannung gibt. Bei der gängigen „Bürsten und Bremsen“-Einrichtung wirken sich zwei Einstellungen auf die Schussfadenspannung aus.

Die schnelle Spannungsregelung ist als integrales Element der Schussfadenspeicher Chrono X3/X4 und XD X3/X4 konzipiert.

VORTEILE

- Sehr schneller und präziser Betrieb
- Nur eine Einstellung für die Schussfadenspannung
- Vielseitig, für die meisten Garntypen geeignet
- Selbstreinigende Bremse
- Weniger Produktionskosten und mehr Maschineneffizienz
- Robustes, energieeffizientes System für optimale Garnspannung



ATC Uni-Brake

Diese Innovation kombiniert die beiden besten Vorteile aus der Welt der Hochleistungsbremsen und sorgt dafür, dass die vorgegebene Fadenspannung stets aufrechterhalten wird.

Dank der einzigartigen Spannkonstruktion der Uni-Brake in Verbindung mit der aktiven Spannungsregelung bleibt die vorgegebene Spannung immer gleich, unabhängig von variierenden äußeren Einflüssen.

VORTEILE

- Entwickelt für die schonende Handhabung von Garnen mit geringer oder keiner Verdrehung
- Gewohnte Uni-Brake-Bedienfreundlichkeit
- Einfache Einstellung wie bei ATC-W
- Reproduzierbare Einstellungen



TEC Webmaschinengesteuerte aktive Fadenbremse

Bei der TEC handelt es sich um eine bewährte und zuverlässige programmierbare Fadenbremse für alle modernen Greiferwebmaschinen mit CAN, die sich über das Webmaschinen-Terminal voll steuern und einstellen lassen.

TEC lässt sich optional ebenfalls mit automatischer Reinigung ausrüsten.

VORTEILE

- Besonders schneller und präziser Betrieb
- Integrierte pneumatische Reinigung
- Für die meisten Garntypen geeignet
- Ausgezeichnete Garnspannungsregelung (Reaktionszeit 2,5 ms für maximale Leistung)
- Guter Knotendurchlauf, Blattneigung (1,4 g) zur Verringerung von Garnspannungsspitzen
- Hohe Verschleißfestigkeit



S-Flex Ausgleichsbremse und Ballonkontrolle

Die S-Flex baut auf der Konstruktion der M-Flex auf und wurde speziell für die Kombination der beiden Funktionen „Ballonkontrolle“ und „Bremsen“ entwickelt, die einen Bereich an typischen Garnen und Anwendungen abdeckt.

Ein optimierter Bremskonus gewährleistet eine Lösung mit exzellenten Leistungsdaten und einer weiter verbesserten Verschleißfestigkeit.

Leistung, Flexibilität und Langlebigkeit waren die treibenden Faktoren für die Entwicklung dieser neuen Bremsenfamilie, bei der eine einzige Bremse einen äußerst breiten Anwendungsbereich abdecken kann.

VORTEILE

- Diese Bremsen, die sich in besonderer Weise für sehr niedrige und konstante Spannungsniveaus eignen, können weiche Naturbürsten ersetzen und zeichnen sich dadurch aus, dass sie selbstreinigend sind.
- Ziel der Entwicklung war eine Lösung vom Typ „Eine Bremse, eine Anwendung“. Siehe auch unsere Anwendungsempfehlungen.
- Hohe Verschleißfestigkeit.
- Kompaktes modulares Design
- Kompatibel mit dem optionalen pneumatischen Einfädelsystem
- Auch mit weichem Spezialmaterial im Konus erhältlich

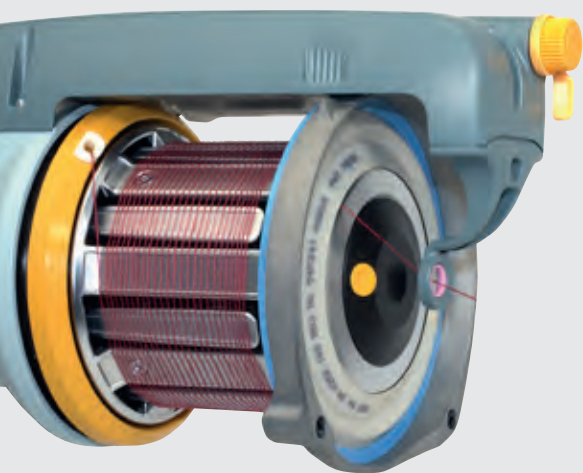

E-Flex Ausgleichsbremse und Ballonkontrolle

Beliebteste Kombination aus Bremsung und Ballonkontrolle auf dem Markt.

E-Flex hat sich als besondere flexible Lösung für Spinnfasergarne bewährt und erfreut sich rund um den Erdball großer Beliebtheit bei den Kunden. Dieses patentgeschützte Produkt gilt international als Grundstein zur Lösung von Spannungsproblemen neuer Garntypen.

VORTEILE

- Hohe Verschleißfestigkeit
- Geringe Erzeugung und Ansammlung von Staub
- Selbstreinigende Bremsfläche



Lamelle Bremsvorrichtung und Ballonkontrolle

Die Kombination aus Bremse und Ballonkontrolle erfährt eine breite Anwendung bei High-Twist-Garnen und empfindlichen Feingarnen.

Das Garn wird sorgsam und mit der erforderlichen Spannung behandelt.

VORTEILE

- Hohe Verschleißfestigkeit
- Selbstreinigende Bremsfläche
- Besonders gut geeignet für High-Twist-Garne und Seidengarne



CAT Koaxiale Bremsvorrichtung

Eine Bremsvorrichtung für mittlere und niedrige Geschwindigkeiten für die meisten Garnarten. Eine besonders gute Eignung ist durch die Ergebnisse mit Endlosfilamentgarnen belegt.

Überzeugt durch hohe Verschleißfestigkeit. Die Einheit ist selbstreinigend. In Keramikausführung für besonders anspruchsvolle Verschleißbedingungen erhältlich.

VORTEILE

- Ausgleichsbremsvorrichtung für mittlere/niedrige Geschwindigkeiten
- Hohe Verschleißfestigkeit
- Selbstreinigend
- Keramikausführung für besonders anspruchsvolle Verschleißbedingungen
- Für die meisten Garntypen geeignet



Uni-Brake Blattbremse

Die Uni-Brake übertrifft alle vorhandenen Modelle an traditionellen Blattbremsen. Sie überzeugt durch eine hohe Leistungsstärke und Langlebigkeit und ist zudem bedienfreundlich.

Uni-Brake ist in verschiedenen Ausführungen erhältlich. Jede wurde entwickelt, um unsere Kunden bei der Produktion des perfekten Gewebes zu unterstützen.

Ausgabe	Eingabe
„Einfach“ mit Kompensationsbremse	„Einfach“
„Einfach“ ohne Kompensationsbremse	-
„Doppelt“ mit Kompensationsbremse	-

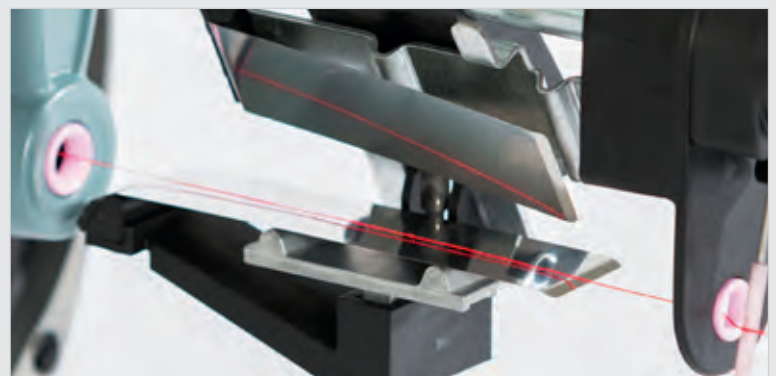

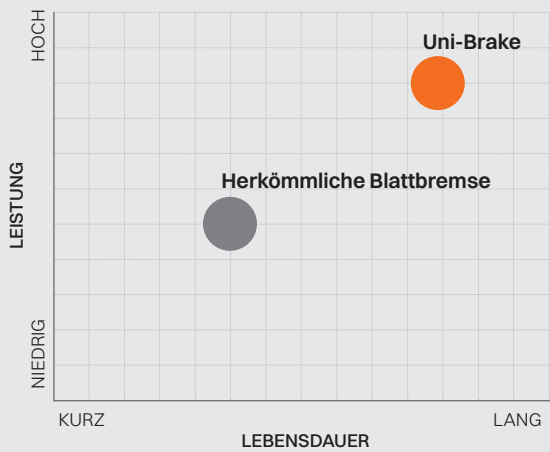

BEDIENFREUNDLICH

Die Uni-Brake erreicht ihre extrem hohe Bedienfreundlichkeit durch die einfache „Hebelbetätigung“ für das Einfädeln und die Reinigung, gekoppelt mit einer verbesserten Reinigungsroutine dank der flexiblen langen Bremsblätter.

LEISTUNG

Die Kombination aus der langen Bremsfläche und den flexiblen Bremsblättern der Uni-Brake bewirkt, dass Knoten und Garnunregelmäßigkeiten deutlich effektiver als bisher verarbeitet werden können, was Spannungsspitzen und die daraus resultierende Garnbelastung vermindert.

LEBENSDAUER

Die Lebensdauer der Bremsblätter, die bei der neuen Uni-Brake zum Einsatz kommen, wurde drastisch verbessert, da ihre Bremsfläche 10-mal größer ist als bei einer traditionellen Bremse.



BALLONKONTROLLE



Bürste **Ausschließlich Ballonkontrolle**

Die herkömmliche Bürstenkomponente zur Ballonkontrolle für die Garneinführung in die Webmaschine

ist in zahlreichen Ausführungen erhältlich und umfasst richtungsorientierte Borsten für eine bestmögliche Leistung sowie verschiedene Borstenmaterialien und Borstenstärken.

Unsere langjährigen Erfahrungen mündeten in ein Bürstenspektrum, das sämtlichen aktuellen Webanforderungen gerecht wird.

VORTEILE

- Vielseitig
- Große Ausführungsauswahl je nach Garntyp
- Für die meisten Garntypen geeignet

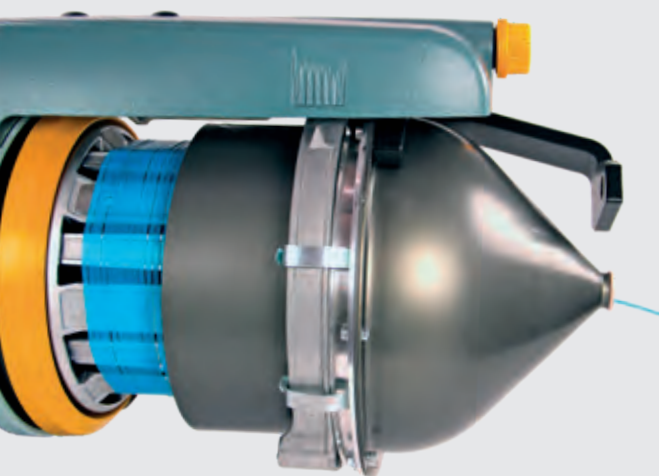

Ballonbrechkonus oder -trichter

Dieses Teil ist eine Option, wenn es die Kombination aus dem Gewicht des Garns und der Zuführungsrate der Webmaschine (Meter pro Minute) erforderlich macht, dass der Garnballon korrekt kontrolliert wird.

Der Einsatzbereich sind extreme Anwendungen, bei denen die korrekte Garneinführung in die Webmaschine gewährleistet werden muss.

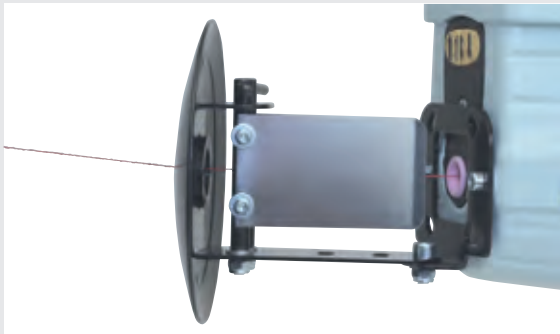

Blattbremse Traditionell

Das herkömmliche Blattbremsensystem ist vielseitig geeignet, um dem Garn Spannung zu verleihen. Es eignet sich für die meisten heute gängigen Garne.

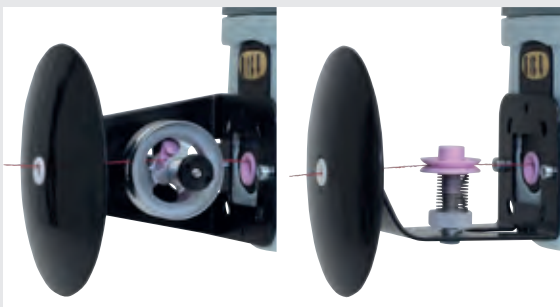

Rotierende Tellerbremse

Zwei Ausführungen sind erhältlich: Die Metallscheibenausführung eignet sich für Spinnfasergarne, während sich die Keramikscheibenausführung für Filamentgarne empfiehlt.

Dieser Bremsentyp verfügt über einen entscheidenden Vorteil: Er ist selbstreinigend. Er wird vor allem an der Eingabeseite des Schussfadenspeichers verwendet.



Doppelte Keramikscheibenbremse

Diese Spanneinheit wird vor allem für Monofilamentgarne verwendet, bei denen sich doppelte Bremsflächen ergänzt durch rotierende Scheiben mit glatten Flächen als vorteilhaft erweisen.

Die Einheit lässt sich ganz einfach mit vier einzelnen Scheibenbremsen herstellen, indem eine Scheibe hinzugefügt wird. Die so erhaltenen vier Kontaktpunkte verringern die Ansammlung von Avivage.

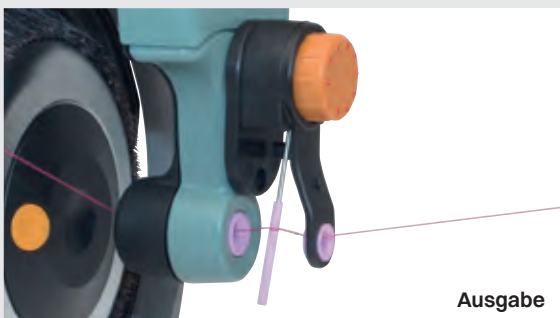

Ausgabe

Kompensationsbremse

Zum Strecken des Garns vor dem Schusseintrag wird eine Kompensationsbremse verwendet.

Eine Kompensationsbremse lässt sich bei den allermeisten Garntypen verwenden. Hauptsächlich gelangt sie jedoch bei Twist-Garnen zum Einsatz. Es sind verschiedene Ausführungen erhältlich, bei denen die Montage an den Ein- und Ausgabeseiten des Schussfadenspeichers erfolgen kann. Zudem sind Kombinationen aus Blattbremsen und Kompensationsbremse verfügbar.



Eingabe von unten



Eingabe von der Seite

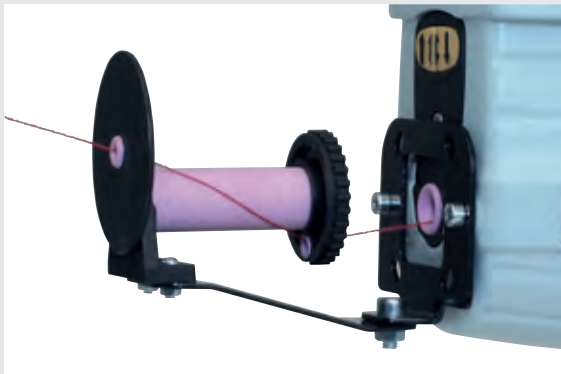

Umschlingungsbremse

Die Umschlingungsbremse wird für Garne mit einer Verdrehung von mehr als 2000 Drehungen/Meter (Crêpe, Seide, Viskose usw.) verwendet und für Garne, bei denen sich während der Garnbewegung Fadenschlingen bilden können.



FADENBRUCHSENSOREN



Piezosensor

Externer Piezosensor für den Mehrfachgarneintrag. Das Mehrfach-Garnsensoren-System ist in der Lage, eine Kombination von bis zu acht Schussfäden aus bis zu vier Schussfadenspeichern gleichzeitig zu steuern.

Die TFE-8-Piezosenoren gewährleisten eine hohe Empfindlichkeit bei minimaler Erhöhung der Fadenspannung. Durch die kompakte Bauweise lässt sich das System mühelos installieren.

Das System ist sowohl für Greifer- als auch für Luftdüsenpeicher erhältlich.

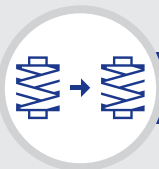

SPULENWECHSELSENSOREN



Spulenwechselsensor (BSS)

Der kompakte Sensor ist für die Integration in das CAN-Kommunikationssystem ausgelegt.

Die Entwicklung erfolgte im Hinblick auf eine sofortige sowie zuverlässige Anzeige der Spulenumschaltung und ermöglicht adäquate Webmaschinenmessungen. BSS ist besonders einfach zu installieren.

VIELSEITIGE VERWENDUNG

- Signal zur Änderung des Luftdrucks an der Luftdüsenmaschine
- Aktivierung des Knotenentfernungszyklus (zwischen Garnspulen) für ein knotenfreies Weben
- Signal für den Spulenaustausch
- Informationsweitergabe an ein Datenerfassungssystem

VORTEILE UNSERER LÖSUNG

- Einfache und effiziente Funktion
- Lediglich eine bewegliche Komponente
- Geringe Garnspannung beim Umschalten
- Robustes und kompaktes Design



Knotensensor

Knotensensor zur einfachen und präzisen Überwachung von Knoten im Schussfaden.

Der Detektor/Sensor ist in das CAN-Kommunikationsnetzwerk des Speichers eingebunden und sorgt bei Abweichungen für eine sofortige Reaktion. Er lässt sich auch für autonome Systeme einsetzen.

Das praktisch kontaktfreie Detektordesign stellt sicher, dass keine zusätzliche Spannung auf das Garn ausgeübt wird, sogar wenn mit max. Eintraggeschwindigkeit gewebt wird.

- Die Einheit ist einfach zu installieren und lässt sich mit sämtlichen Ein- und Ausgabekomponenten des Systems verwenden.
- Garnnummernbereich: Nm 40–Nm 150
- Einfach an die erforderliche Garnstärke anpassbar
- Keine Verschleißteile
- Stromversorgung und Signal direkt vom Speicher.

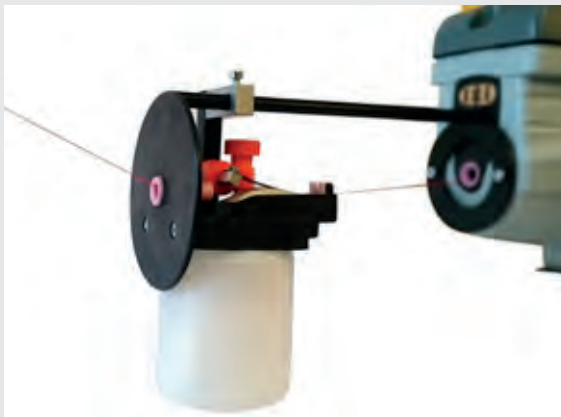

Mechanische Schussfadenschmiervorrichtung

Durch die Verwendung einer mechanischen Schussfadenschmiervorrichtung kann die herkömmliche Methode zur Abgabe von Öl (oder anderen Flüssigkeiten) an den Schussfaden zu erhöhter Garnfestigkeit und Leistung führen.

Die Schmiervorrichtung ist sowohl mit integriertem Dosierer („feeder-mounted“) als auch in Ausführung mit Spulengatter („creel-mounted“) erhältlich.



Angetriebene Schussfadenschmiervorrichtung

Bei der angetriebenen Schussfadenschmiervorrichtung handelt es sich um eine automatisch gesteuerte Ölabgabevorrichtung zur Verwendung an allen Speichern.

Die Schmiereinheit ist in das Kommunikationsnetzwerk des Systems integriert und ist daher vollständig mit der Eintraggeschwindigkeit des Speichers synchronisiert. Die Ölerdosierung lässt sich elektronisch einstellen und erlaubt eine exakt bemessene Schmierung entsprechend den Erfordernissen. Die Einheit ist denkbar einfach zu installieren und lässt sich mit allen anderen Ein- und Ausgabekomponenten des X3/X4-Systems verwenden. Der Speicherzylinder ist selbstreinigend und wird von einem wartungsfreien Synchronmotor angetrieben.

Die angetriebene Schmiervorrichtung zeichnet sich durch zahlreiche Produktionsvorteile aus, wie z. B. gleichmäßige Schussfadenschmierung, weniger Schmiermittelabfall, geringere Anzahl von Vernässungsstellen, verbesserte Gewebequalität, reduzierte Schussfadenbrüche, und bewirkt somit eine höhere Webeffizienz und Geschwindigkeit.

Eingabe-Paraffineinheit

Diese Halterung wird hinten am Schussfadenspeicher angebracht, wenn als Schmiermittel für den Schussfaden Paraffin eingesetzt wird.

Die einfache Konstruktion ist effektiv und erfüllt ihre Aufgabe.

Hinweis: Im Lieferumfang ist kein Paraffin enthalten.

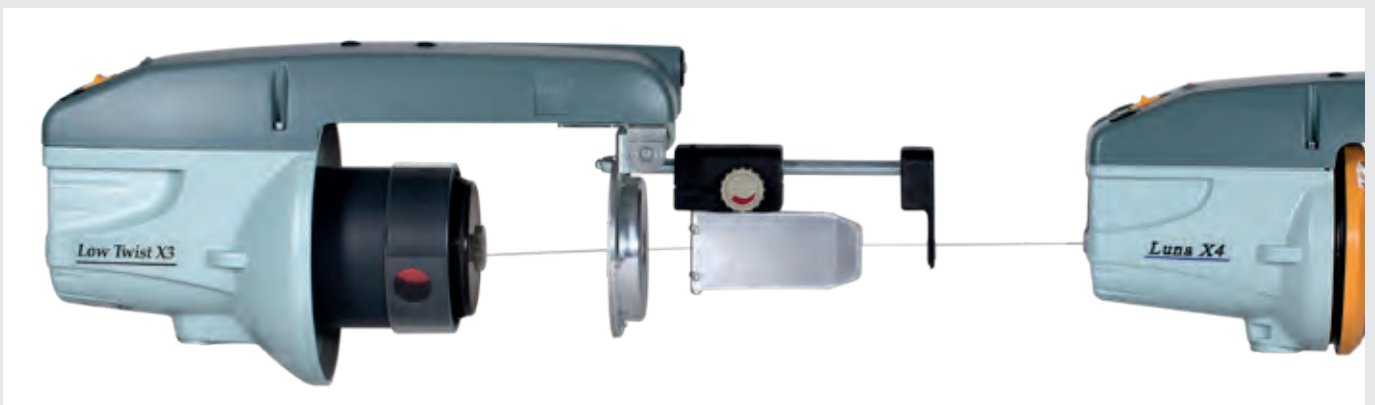
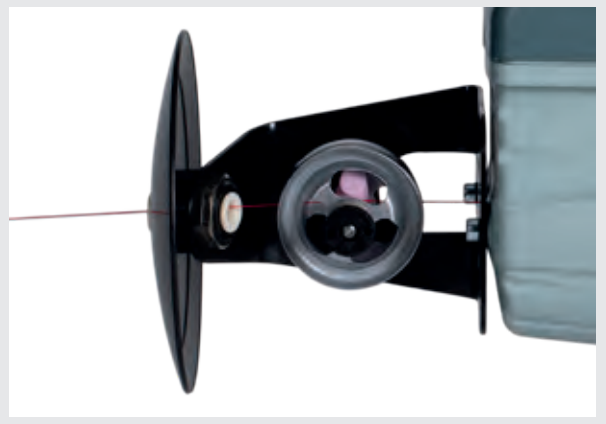
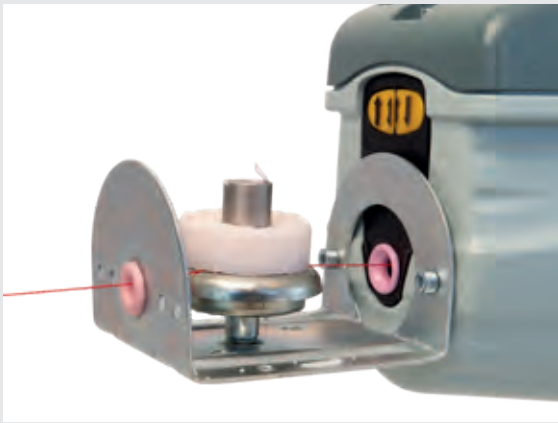

Zubehör im Überblick

 Das richtige Zubehör für jede Anwendung	Wolle (Seite 16)	Möbel und Polster (Seite 16)	Hemdenstoff (Seite 17)	Denim (Seite 17)	Seide, Filament und Effektwewebe (Seite 18)	Gardinen (Seite 19)	Bettwäsche und Handtücher (Seite 20)	Tischtücher und Haushaltswäsche (Seite 20)	Automobilindustrie und technische Gewebe (Seite 21)
Low Twist X3 (Seite 23)		•			•				
ATC-W (Seite 24)	•	•	•	•	•	•	•	•	•
RTC (Seite 24)	•	•	•	•	•	•	•	•	•
ATC Uni-Brake (Seite 24)	•	•	•	•	•	•	•	•	•
TEC (Seite 25)	•	•	•	•	•	•	•	•	•
S-Flex (Seite 25)	•	•	•	•	•	•	•	•	•
E-Flex (Seite 25)	•	•	•	•	•	•	•	•	•
Lamelle (Seite 26)		•			•	•		•	
CAT (Seite 26)	•	•	•	•	•	•	•	•	•
Uni-Brake (Seite 26)	•	•	•	•	•	•	•	•	•
Bürste (Seite 27)	•	•	•	•	•	•	•	•	•
Ballonbrechkonus oder -trichter (Seite 27)									
Blattbremse (Seite 28)	•	•	•	•	•	•	•	•	•
Rotierende Tellerbremse (Seite 28)	•	•	•	•	•	•	•	•	•
Doppelte Keramikscheibenbremse (Seite 28)									•
Kompensationsbremse (Seite 28)	•	•	•	•	•	•	•	•	•
Umschlingungsbremse (Seite 29)		•			•	•			
Piezosensor (Seite 29)	•	•	•	•	•	•	•	•	•
BSS (Seite 29)	•	•	•	•	•	•	•	•	•
Knotensensor (Seite 30)	•	•	•		•	•		•	•
Mechanische Schmiereinheit (Seite 30)	•	•			•	•		•	
Angetriebene Schussfadenschmiervorrichtung (S. 30)	•	•	•		•	•		•	
Eingabe-Paraffineinheit (Seite 31)	•	•	•		•	•		•	

Vandewiele Sweden AB/ROJ S.r.l. behält sich das Recht auf Änderungen an Inhalt und/oder Spezifikationen ohne vorherige Ankündigung vor. Die Empfehlungen dienen lediglich als Orientierung. Für bestmögliche Leistungen müssen Tests durchgeführt werden.

Das richtige Zubehör für Schussfadenspeicher



	Chrono X4 (Seite 4)	Luna X4 (Seite 4)	XD X4 (Seite 6)	HD X3 (Seite 7)	XD X3 plus (Seite 8)	Stella G2 (Seite 10)	Laser G2 (Seite 10)	Star G2 (Seite 11)
Low Twist X3 (Seite 23)	•	•	•	•	•	•	•	•
ATC-W (Seite 24)	•	•	•					
RTC (Seite 24)	•		•					
ATC Uni-Brake (Seite 24)	•	•	•					
TEC (Seite 25)	•	•	•					
S-Flex (Seite 25)	•	•	•	•	•	•	•	
E-Flex (Seite 25)	•	•	•	•	•	•	•	
Lamelle (Seite 26)	•		•					
CAT (Seite 26)	•	•	•			•	•	•
Uni-Brake (Seite 26)	•	•	•	•	•	•	•	•
Bürste (Seite 27)	•	•	•	•	•	•	•	•
Ballonbrechkonus oder -trichter (Seite 27)			•	•				
Blattbremse (Seite 28)	•	•	•	•	•	•	•	•
Rotierende Tellerbremse (Seite 28)	•	•	•	•	•	•	•	•
Doppelte Keramikscheibenbremse (Seite 28)	•	•	•	•	•	•	•	•
Kompensationsbremse (Seite 28)	•	•	•	•	•	•	•	•
Umschlingungsbremse (Seite 29)	•	•	•	•	•	•	•	•
Piezosensor (Seite 29)	•	•	•	•	•			
BSS (Seite 29)	•	•	•	•	•			
Knotensensor (Seite 30)	•	•	•	•	•			
Mechanische Schmiereinheit (Seite 30)	•	•	•	•	•	•	•	•
Angetriebene Schussfadenschmiervorrichtung (S. 30)	•	•	•	•	•	•	•	•
Eingabe-Paraffineinheit (Seite 31)	•	•	•	•	•	•	•	•

Vandewiele Sweden AB/ROJ S.r.l. behält sich das Recht auf Änderungen an Inhalt und/oder Spezifikationen ohne vorherige Ankündigung vor. Die Empfehlungen dienen lediglich als Orientierung. Für bestmögliche Leistungen müssen Tests durchgeführt werden.

NOTIZEN



Finden Sie einen **Händler** in Ihrer Nähe

Scannen Sie den nachstehenden QR-Code
mit Ihrem Handy, um eine Vertriebs- und
Servicevertretung für IRO- und ROJ-Produkte
in Ihrer Umgebung zu finden.



ROJ





Kundenorientierte Lösungen für das Werk der Zukunft im Bereich Textilmaschinen und Mechatronik

Wir entwerfen, bauen und integrieren innovative Textilsysteme für Bodenbeläge, Heimtextilien, Modestoffe und technische Gewebe. Durch den Austausch von Inspirationen und Expertise mit unseren Kunden in aller Welt formen wir die Textilindustrie der Zukunft. Wir verhelfen allen zum Erfolg, vom Garn bis hin zum fertigen Produkt.



Vandewiele Sweden AB
Box 54, SE-523 22 Ulricehamn, Schweden
Tel. +46 (0)321 297 00, Fax +46 (0)321 298 00
info@vandewiele.se www.vandewiele.se

ROJ
A VANDEWIELE COMPANY

ROJ S.r.l.
Via Vercellone 11, IT-13900 Biella, Italien
Tel. +39 (0)15 84 80 111, Fax +39 (0)15 40 58 15
comm@roj.com www.roj.com